

# מדריך למשתמש

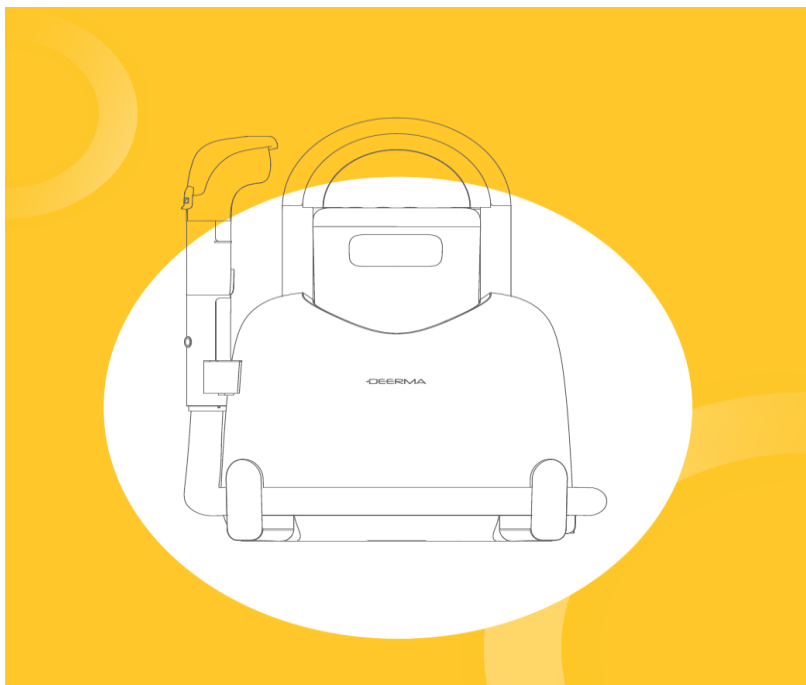

## BY200 S

**Deerma**

**מכשיר לניקוי בד וריפוד**

3 ראשי מברשת רב־תכליתיים  
מברשת סטנדרטית / מברשת מניפה רחבה / מברשת זכוכית

אנא קראו את מדריך ההפעלה בעיון לפני השימוש.

## הוראות בטיחות

1. המוצר מיועד לשימוש ביתי בלבד. לפני ההפעלה, אנא קראו את המדריך בעיון ושמרו אותו לעיון עתידי.
2. מיועד לניקוי פנים בלבד (למשל: מיטות, ספות, שטיחים). אין להשתמש בחוץ, במסחר או בסביבות תעשייתיות.
3. מכשיר זה אינו מיועד לשימוש על-ידי אנשים (כולל ילדים) בעלי יכולות פיזיות, חושיות או נפשיות מופחתות, או בעלי חוסר ניסיון וידע, אלא אם כן הם מקבלים פיקוח או הדרכה לגבי השימוש במכשיר על-ידי אדם האחראי לבטיחותם.
4. מכשיר זה יכול לשמש ילדים מגיל 8 ומעלה ואנשים בעלי יכולות פיזיות, חושיות או נפשיות מופחתות, או חוסר ניסיון וידע, בתנאי שיקבלו פיקוח או הדרכה לגבי שימוש במכשיר באופן בטוח ויבינו את הסיכונים הכרוכים בכך. אסור לילדים לשחק במכשיר. ניקוי ותחזוקה של המשתמש לא יבוצעו על-ידי ילדים ללא פיקוח.
5. יש לפקח על ילדים כדי לוודא שהם אינם משחקים במכשיר.
6. יש להוציא את התקע משקע החשמל לפני ניקוי או תחזוקה של המכשיר.
7. אין לגעת בתקע או בחלקים חשמליים בידיים רטובות — סכנת התחשמלות.
8. אין לטבול או לשטוף חלקים מהמוצר, למעט רכיבים נשלפים. הימנעו מאור שמש ישיר או משריפה.
9. יש לנתק את המכשיר מהחשמל לפני ניקוי או תחזוקה.
10. אם כבל החשמל ניזוק, יש להחליפו על-ידי היצרן, סוכן השירות שלו או אדם בעל הסמכה דומה כדי למנוע סכנה.
11. אין לשאוב: חומרים חמים (סיגריות בוערות, גפרורים, אפר חם), חלקיקים דקים (סיד, מלט, נסורת, גבס, אפר, אבקת פחם) וחומרים מסוכנים (ממסים, כימיקלים מאכלים) או חומרים לא ידועים.
12. אין לשאוב נוזלים דליקים או רעילים (בנזין, אקונומיקה, אמוניה, פותחי סתימות).
13. הימנעו מחפצים חדים (זכוכית, צעצועים, סיכות, אבנים, נייר גדול) למניעת סתימות או נזק.
14. אחסנו הרחק ממקורות חום או לחות (רדיאטורים, מטבחים, חדרי אמבטיה).
15. במקרה של תקלה (התחממות יתר, רעש או ריח חריגים, שאיבה חלשה), פנו לשירות הלקוחות הרשמי — אל תנסו לתקן בעצמכם.
16. אין לפרק חלקים שאינם נשלפים — סכנת פציעה.
17. ודאו שמיכל המים הנקיים ומיכל המים המלוכלכים מותקנים כראוי לפני השימוש.
18. שמרו על המכשיר יבש למניעת קצר חשמלי או שריפה.
19. כבו את המכשיר ונתקו מהחשמל לפני גלילת כבל החשמל.
20. שאריות מים קלות במיכלים הן תקינות (המכשיר נבדק במפעל לאיכות).
21. אנא פעלו לפי ההוראות למניעת נזק. שימוש לא נכון מבטל את האחריות.

## הצגת המוצר

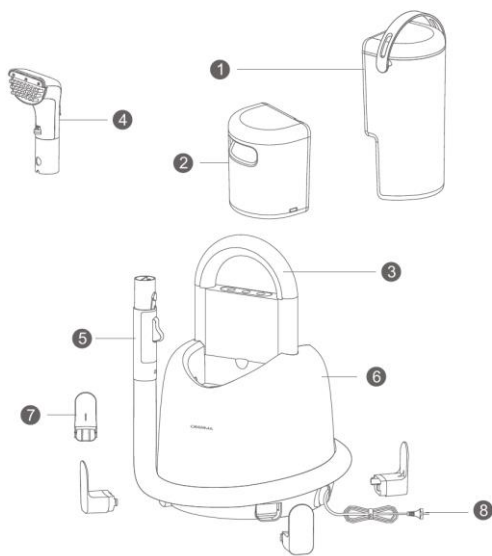

2. מיכל מים נקיים	1. מיכל מים מלוכלכים
4. מברשת סטנדרטית	3. ידית
6. יחידה ראשית	5. צינור
8. כבל חשמל	7. מחזיק צינור

## רשימת אריזה

כמות	שם החלק
1	יחידה ראשית
1	מברשת סטנדרטית
1	צינור
4	מחזיק צינור
1	מדריך למשתמש
1	מברשת מניפה רחבה (כולל מכלול המברשת)
1	מברשת זכוכית

## רשימת אריזה

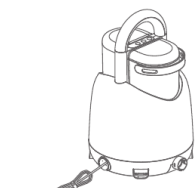

מחזיק צינור



צינור



מברשת סטנדרטית



יחידה ראשית



מברשת זכוכית



מברשת מניפה רחבה (כולל מכלול המברשת)

## הרכבה

### הרכבת היחידה הראשית

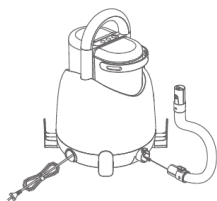

הכניסו את הצינור למיקום המתאים על היחידה הראשית, וודאו שאינו ניתן להוצאה לאחור.

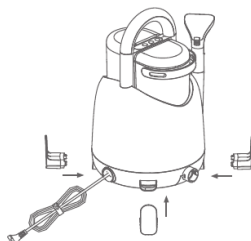

פתחו את האריזה, הוציאו את היחידה הראשית והכניסו את ארבעת מחזיקי הצינור למקומותיהם המתאימים על היחידה הראשית.



3. לאחר מכן הכניסו את ראש המברשת למחבר הצינור עד שישמע צליל "קליק", המעיד על התקנה תקינה.

## הרכבה

### הרכבת מברשת הזכוכית

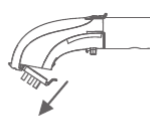
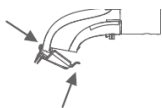

חברו קצה אחד לחלון התצוגה, סובבו עד שישמע צליל "קליק" המעיד על התקנה מאובטחת.

הסירו את מכלול המברשת ממברשת המניפה הרחבה.

## הפעלה

### מילוי מים במיכל הנקיים

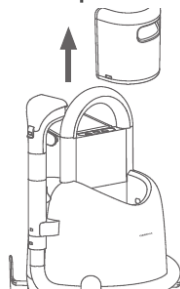
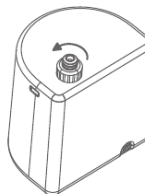

שחררו את פקק מיכל המים הנקיים כפי שמוצג באיור.

הסירו את מיכל המים הנקיים כפי שמוצג באיור.

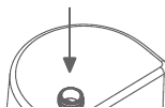
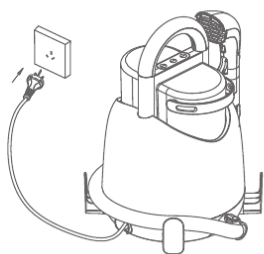

מלאו את מיכל המים הנקיים במים נקיים. אין לעבור את קו רמת המים המסומן.

הכניסו את מיכל המים הנקיים המלא בחזרה ליחידה הראשית. ודאו שמיכל המים הנקיים מותקן כראוי.

# הפעלה

## הפעלה / כיבוי

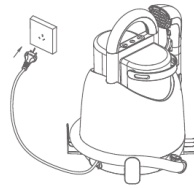

**הפעלה:** הוציאו את כבל החשמל מהיחידה הראשית וחברו אותו לאספקת החשמל. לחצו קלות על **לחצן ההפעלה** להפעלת המכשיר. ברירת המחדל היא מצב מים חמים. לחצו על **לחצן החלפת טמפרטורת המים** לקבלת מים בטמפרטורת חדר.

**כיבוי:** בסיום השימוש, לחצו שוב על **לחצן ההפעלה** לכיבוי.

**הערה:** תמיד כבו ונתקו מהחשמל לאחר הניקוי. רוקנו מיד את מיכל המים המלוכלכים ונקו את ראש המברשת.

## הוראות לחצנים

### 1. לחצן הפעלה

לחצו קלות על **לחצן ההפעלה** להפעלה (נורת חיווי לבנה).  
לחצו שוב על **לחצן ההפעלה** לכיבוי, הנורה תיכבה.  
המכשיר עובר כברירת מחדל למצב מים חמים בהפעלה.

### 2. לחצן החלפת טמפרטורת המים

לחצו קלות על **לחצן החלפת טמפרטורת המים** למעבר למים בטמפרטורת חדר (נורת חיווי לבנה).  
לחצו שוב על **לחצן החלפת טמפרטורת המים** למעבר למים חמים (נורת חיווי אדומה).

### 3. לחצן כונון שאיבה

לחצו קלות על **לחצן כונון שאיבה** למעבר למצב סטנדרטי (נורת חיווי לבנה).  
לחצו שוב על **לחצן כונון שאיבה** למעבר למצב MAX (נורת חיווי אדומה).

### 4. לחצן ריסוס מים

אחזו בידית המברשת ולחצו על **לחצן ריסוס המים** להפעלת ריסוס המים. שחררו את הלחצן להפסקת הריסוס.



# ניקוי ותחזוקה

מצב ניקוי עצמי של הצנרת

ניקוי עצמי סטנדרטי

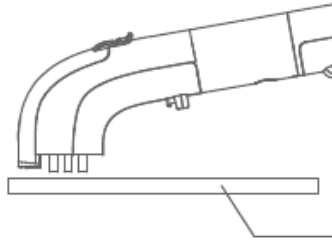

1. ודאו שמיכל המים הנקיים מלא ושהמכשיר מופעל. אחזו בראש המברשת כשהזיפים שטוחים על משטח נקי. לחצו והזיזו את □ לחצן ריסוס המים □ לשטיפת הצנרת הפנימית.

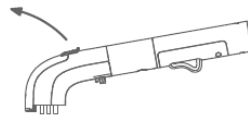
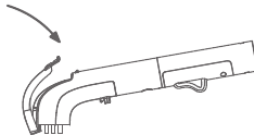

יבשו את המכסה השקוף לחלוטין לפני החזרתו למקום.

נתקו את המכשיר מהחשמל לפני השירות. החליקו את המכסה השקוף החוצה (לפי כיוון החץ). שטפו את המכסה בנפרד.

**ניקוי עצמי עמוק**

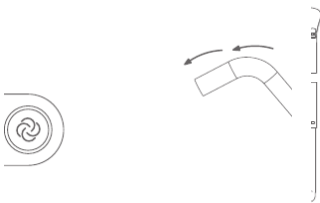

הניחו את הצינור במיכל מים לשאיבת המים והשלמת תהליך הניקוי העצמי.

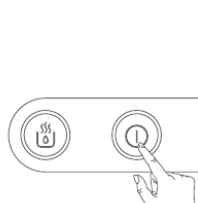

לחצו על לחצן ההפעלה כדי להפעיל את המכשיר.

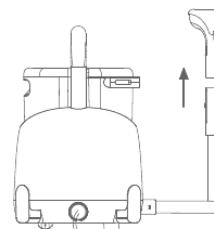

הסירו את ראש המברשת.

## ניקוי ותחזוקה

### ניקוי מיכל המים המלוכלכים



הסירו את מכסה מיכל המים המלוכלכים.

water tank.co

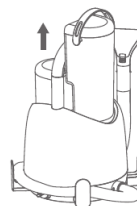

הפכו את הידית והרימו את מיכל המים המלוכלכים אנכית מהיחידה הראשית.

tank vertically from the main unit.



הסירו את הספוגית ממכסה המיכל כפי שמוצג, שטפו את המכסה במים נקיים, וייבשו באוויר את הספוגית והמכסה.

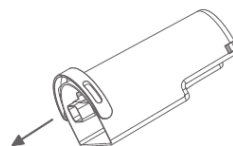

שפכו את המים המלוכלכים בכיוון המוצג, לאחר מכן שטפו את המיכל במים נקיים וייבשו באוויר.

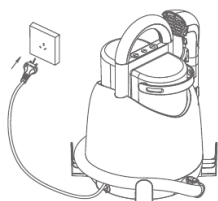

התקינו מחדש את מכלול מיכל המים המלוכלכים על-ידי יישור שני האבזמים בקליפה העליונה של היחידה הראשית עם האבזמים של המיכל (כפי שמוצג באיור).

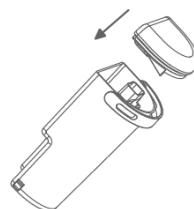

לאחר ייבוש המיכל (באוויר או בייבוש מאולץ), החזירו את המכסה למקומו.

**הערה:** ניתן לנגב את החלק החיצוני של היחידה במטלית יבשה או לחה במקצת. תמיד נתקו את המכשיר לפני הניקוי.

## פתרון תקלות

**הערה:** לפני פתרון תקלות, נתקו את אספקת החשמל ואת כבל החשמל.

פתרונות	סיבות	תקלה
רוקנו את מיכל המים המלוכלכים	מיכל המים המלוכלכים מלא	שאיבה חלשה של ראש המברשת
בדקו אם יש סתימות בצינור ונקו במידת הצורך	הצינור סתום	
כבו את המכשיר ואפשרו לו להתקרר לפחות 10 דקות לפני השימוש הבא	המכשיר היה בשימוש זמן רב מדי	אין ריסוס מים מהפיה
מלאו מחדש את מיכל המים הנקיים	מיכל המים הנקיים ריק	המכשיר אינו מגיב ללחצני הפעולה
חברו את כבל החשמל היטב	תקע החשמל אינו מחובר	אין ריסוס מים חמים, לחצן חמים, לחצן החלפת טמפרטורת המים ולחצן כוונן השאיבה מנהבבים באור אדום
פנו לשירות הלקוחות והחזירו את המוצר למפעל לתיקון	חיישן הטמפרטורה NTC התקלקל	ספיגת מים לקיפה על-ידי ראש המברשת
נתקו וחברו מחדש את הצינור ליחידה הראשית כראוי	הצינור אינו מחובר כראוי ליחידה הראשית	
התקינו מחדש את מכסה מיכל המים המלוכלכים כראוי	מכסה מיכל המים המלוכלכים אינו מותקן היטב	
נקו את מיכל המים המלוכלכים לפני השימוש הבא	המים המלוכלכים הגיעו לקו רמת ה-MAX	

אם לא ניתן לפתור תקלות או חריגות:  
הפסיקו מיד את השימוש במכשיר ונתקו את כבל החשמל למניעת התחשמלות.  
פנו לשירות לאחר המכירה לקבלת סיוע.

## מפרט טכני

שם המוצר: שואב אבק סופג מים (מכשיר ניקוי בד וריפוד)  
דגם המוצר: BYAD12B  
הספק נקוב: 1200 W  
מתח / תדר נקוב: 220-240 V- / 50-60 Hz  
הספק שאיבה: 400 W  
נפח מיכל המים הנקיים: 1.7 L  
נפח מיכל המים המלוכלכים: 1.4 L

## הגנת הסביבה

כל המוצרים הנושאים סמל זה הם פסולת ציוד חשמלי ואלקטרוני (WEEE), כפי שמוגדר בדירקטיבה (2012/19/EU) ואין לערבבם עם פסולת ביתית רגילה. במקום זאת, יש להגן על בריאות האדם ועל הסביבה על-ידי מסירת ציוד הפסולת לנקודת איסוף ייעודית למיחזור של פסולת ציוד חשמלי ואלקטרוני, שמונתה על-ידי הממשלה או הרשויות המקומיות. סילוק ומיחזור נכונים יסייעו במניעת השלכות שליליות אפשריות לסביבה ולבריאות האדם. אנא צרו קשר עם המתקין או עם הרשויות המקומיות לקבלת מידע נוסף על המיקום ועל תנאי נקודות האיסוף.



## הוראות בטיחות חשובות

בזמן השימוש במוצר יש למלא אחר הוראות בטיחות בסיסיות כולל הנחיות שלהלן: קראו את כל ההוראות לפני השימוש במוצר.

### אזהרה – להפחתת סכנת התלקחות, התחשמלות או פגיעה:

1. השתמשו במכשיר לשימוש שלו הוא נועד.
2. להגנה מפני סכנת התחשמלות, אל תטבלו את חלקי המכשיר במים או בנוזלים אחרים.
3. לעולם אל תמשכו את כבל אספקת החשמל / ספק הכוח לניתוק המכשיר מהשקע; אחזו את התקע ונתקו אותו.
4. אל תאפשרו לתקע לגעת במשטחים חמים.
5. אל תעבירו את המכשיר על הכבל.
6. אל תפעילו את המכשיר עם כבל או תקע פגום, או אם המכשיר או אחד מחלקיו נפל או ניזוק. למניעת סכנת התחשמלות, אל תפרקו ואל תנסו לתקן את המוצר. הפנו את המכשיר לבדיקה ותיקון. תיקון או הרכבה לא נכונים יכולים לגרום להתחשמלות או לפגיעה באנשים בזמן השימוש במוצר.
7. יש להשגיח בהקפדה בזמן שמשתמשים במכשיר ליד ילדים. אל תשאירו את המכשיר ללא השגחה.
8. שמרו על שיער, בגדים, אצבעות ואברי הגוף הרחק מהפתחים והחלקים הנעים.
9. אל תשאבו נוזלים דליקים כמו דלק, ואל תשתמשו באזורים בהם הם נמצאים.
10. אל תשאבו חפצים דולקים או מעשנים, כמו סיגריות, גפרורים או אפר חם.
11. נקטו בזהירות יתרה בזמן ניקוי מדרגות.
12. אל תשתמשו במוצר ללא מסננים.
13. מכשיר זה נועד לשימוש ביתי בלבד. מלאו אחר הוראות ההפעלה שבחוברת הוראות זו.
14. אל תאפשרו לשחק עם המכשיר. יש לשים לב במיוחד בזמן השימוש ליד ילדים וחיות מחמד.
15. השתמשו אך ורק על פי המתואר בחוברת זו. השתמשו אך ורק באביזרים המומלצים על ידי היצרן.
16. הרחיקו את המכשיר ממשטחים חמים.
17. אל תנתקו את המכשיר מהחשמל על ידי משיכת הכבל. לניתוק, אחזו את התקע ולא את הכבל.
18. אל תגעו בתקע או במוצר בידיים רטובות.
19. אל תכניסו חפצים לתוך הפתחים. אל תשתמשו במכשיר אם אחד הפתחים חסום. שמרו על הפתחים נקיים מאבק, מוך, שיער או כל דבר העלול לחסום את זרימת האוויר.
20. אחסנו את המכשיר בתוך הבית, במקום קריר ויבש.
21. אל תטבלו את המוצר במים או בנוזלים אחרים.
22. שמרו והרחיקו את האביזרים והפתחים האחרים הרחק מהפנים והגוף שלכם.
23. אם פתיל הזינה ניזוק, כדי להימנע מסכנה, החלפתו תיעשה ע"י סוכן השירות שלו או על ידי אדם מוסמך אחר.
24. ההוראות מציינות כי מכשירים לא נועדו להיות מופעלים באמצעות מערכת נפרדת של שלט רחוק או טיימר חיצוני.
25. לאחר השימוש וטרם הניקוי, הוציאו את תקע החשמל.
26. מכשיר זה אינו מיועד לשימוש על ידי אנשים (כולל ילדים) עם יכולות פיזיות, חושיות או שכליות מופחתות, או עם העדר ניסיון וידע. אלא אם הם תחת פיקוח או שקיבלו הנחיות לשימוש במכשיר על ידי האדם האחראי לבטיחותם. ילדים צריכים להיות תחת השגחה, כדי להבטיח, שהם לא משחקים עם המכשיר.