

# DEERMA

DEERMA, JUST WHAT YOU NEED

אנא קראו את מדריך ההפעלה בעיון לפני השימוש.

רובוט שאיבה ושטיפה ללא מגע ידיים, עם תחנת עגינה רב-תכליתית, מברשת צד וזרוע שטיפה לניקוי פינות וקצוות, יניקה של 23,000 פסקל, טכנולוגיית מניעת הסתבכות, ניווט LDS ומניעת מכשולים בלייזר.

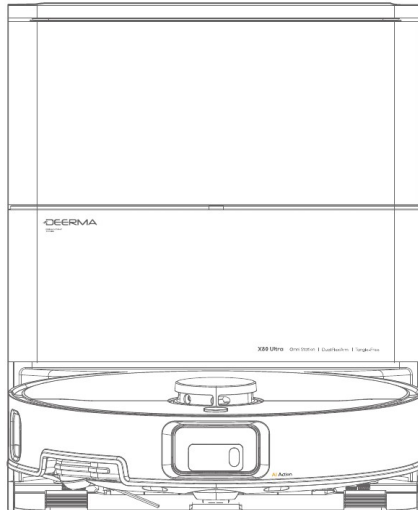

## DEERMA DEM-X80 Ultra

Deerma | Robot Vacuum & Mop Combo

הישג בלי גבולות, ניקוי מושלם ללא מגע ידיים.

### מדריך למשתמש

User Manual

## A

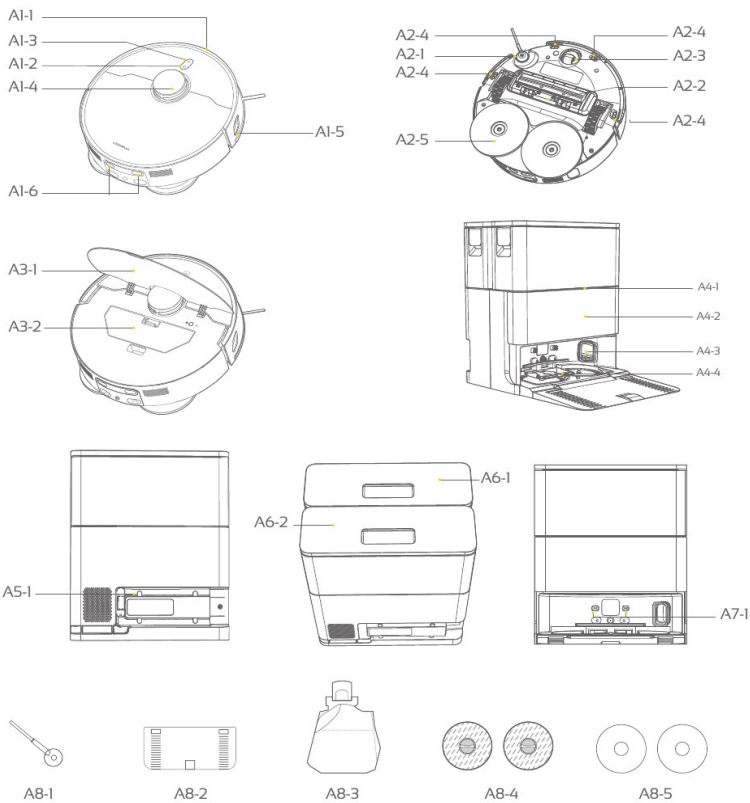

## B

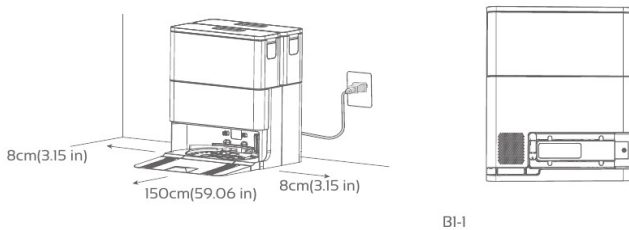

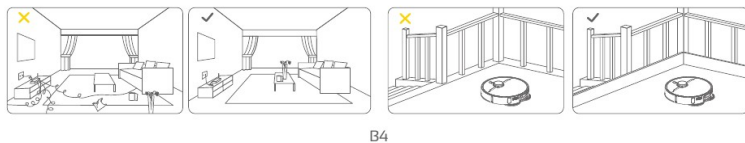
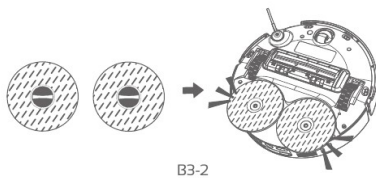
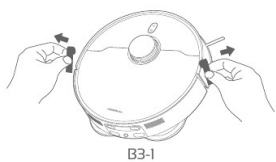
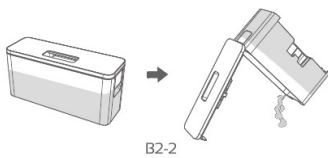
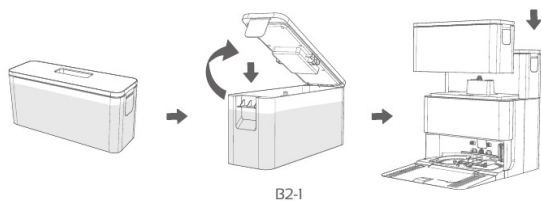

## C

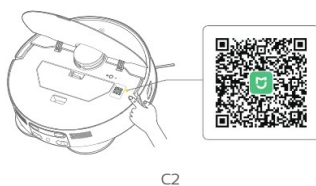
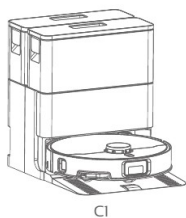

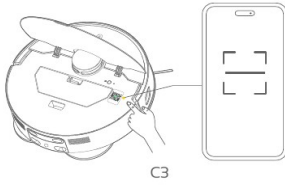

C3

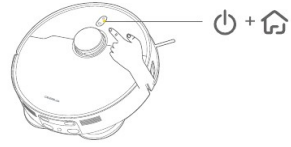

C4



C5

D

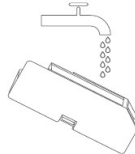
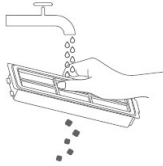
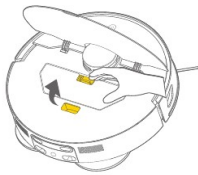

D1

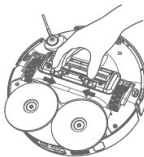
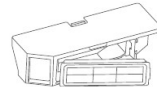

D2

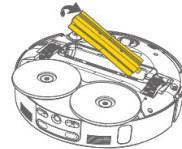

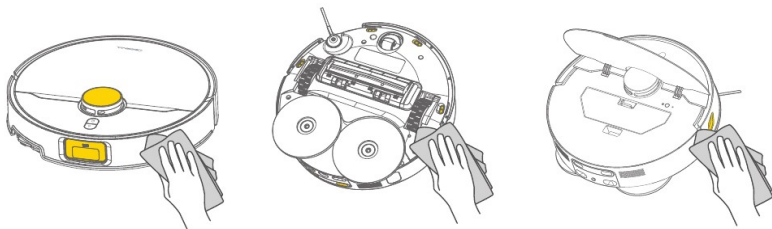

D3

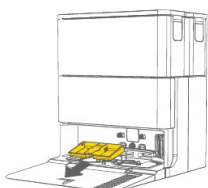

D4-1

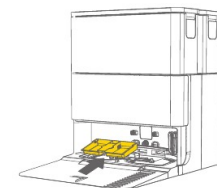

D4-2

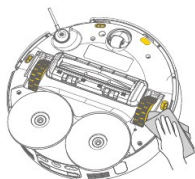

D5

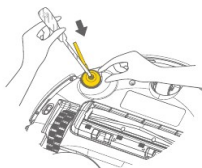

D6

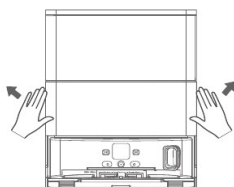

D7-1

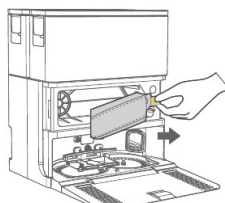

D7-2



D7-3

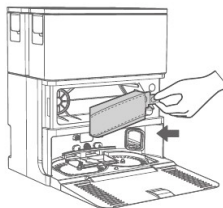

D7-4

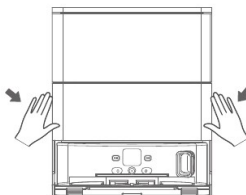

## אזהרה

לפני השימוש במוצר המתואר במדריך זה, אנא קראו ופעלו לפי האזהרות הבאות כדי למנוע מצב סכנה ולהבטיח שהמוצר יפעל באופן תקין.

## סביבת השימוש והתחזוקה

רק אנשי מקצוע המאושרים על-ידי דירמה (Deerma) רשאים לפרק את המוצר. אין מומלץ למשתמשים לפרק את המוצר בעצמם.

יש להשתמש במוצר אך ורק עם מתאם המתח שסופק על-ידי היצרן. שימוש במתאמים אחרים עלול לגרום לנזק למוצר.

יש להשתמש רק עם יחידת אספקת המתח DEM-X80JZ.

יש לנתק את התקע משקע החשמל לפני ניקוי או תחזוקת המכשיר.

אין לכופף את הכבלים יתר על המידה ואין להניח חפצים כבדים או חדים על המכשיר.

המוצר מיועד לשימוש ביתי בתוך הבית בלבד.

אין להשתמש בחוץ, על משטחים שאינם רצפה, או בסביבה תעשייתית.

אין להניח על היחידה הראשית ילדים, חיות מחמד או חפצים כלשהם.

אין להשתמש במוצר בסביבה לחה (כגון חדרי אמבטיה).

לפני ההפעלה, יש לפנות מהרצפה חפצים שבירים ופסולת (אגרטים, כוסות זכוכית, מנורות, שקיות פלסטיק וכד'), וכן חפצים שעלולים להסתבך במברשת הצד, בערוץ השאיבה או בגלגלי ההנעה (כבלים, וילונות, חפצים מסובכים אחרים או חלקי גוף האדם), וזאת כדי למנוע נזק לחפצים יקרי ערך או הפרעה לפעולת היחידה הראשית.

אין למקם את המוצר במקומות שבהם הוא עלול ליפול בקלות (כגון שולחנות וכיסאות).

אם כבל החשמל ניזוק, יש להחליפו על-ידי היצרן, סוכן השירות שלו או טכנאי בעל הסמכה דומה כדי למנוע סכנה.

אם תדקקו להעביר את המוצר ממקומו או לא להשתמש בו לתקופה ממושכת, אנא כבו את המכשיר.

לפני הטעינה, ודאו בקפידה שתקע החשמל מחובר היטב לשקע.

כדי למנוע סכנת מעידה, יידעו אנשים אחרים בחדר כאשר המוצר פועל.

אם תיבת האבק מלאה, אנא רוקנו אותה לפני השימוש.

טווח טמפרטורת ההפעלה המתאים למוצר זה הוא  $0^{\circ}\text{C}$  עד  $40^{\circ}\text{C}$ .

אין להשתמש במוצר בסביבה בעלת טמפרטורות גבוהות.

אם תדקקו להיפטר מהמוצר, אנא פנו לשירות הלקוחות לצורך הוצאת הסוללה. הסוללות הישנות יסולקו במחזור בטוח בלבד.

## ● הוראות בטיחות

המוצר המתואר במדריך זה אינו צעצוע לילדים. ילדים אמורים להשתמש במוצר תחת השגחה של מבוגר. המוצר עשוי להכיל חלקים ואביזרים קטנים, לכן יש לשמור את המוצר והאביזרים הרחק מהישג ידם של ילדים, על מנת למנוע פירוק או גרימת נזק למוצר או לאביזרים, וכן בליעה של חלקים קטנים, אשר עלולה לגרום לחנק או לסכנות אחרות.

מכשיר זה אינו מיועד לשימוש על-ידי אנשים (כולל ילדים) בעלי יכולות גופניות, חושיות או שכליות מופחתות, או חסרי ניסיון וידע, אלא אם קיבלו השגחה או הדרכה לגבי השימוש במכשיר מאדם האחראי על בטיחותם.

מכשיר זה יכול לשמש ילדים מגיל 8 ומעלה, ואנשים בעלי יכולות גופניות, חושיות או שכליות מופחתות, או חסרי ניסיון וידע, רק אם קיבלו השגחה או הדרכה לגבי השימוש הבטוח במכשיר ומבינים את הסכנות הכרוכות בכך. אסור לילדים לשחק עם המכשיר. ניקוי ותחזוקת המשתמש לא יבוצעו על-ידי ילדים ללא השגחה.

יש להשיג על ילדים כדי לוודא שהם אינם משחקים עם המכשיר.

### בטיחות הסוללה

כאשר המוצר אינו בטעינה או אינו בשימוש לתקופה ממושכת, אנא נתקו את המטען משקע החשמל ומהמוצר.

אין להשתמש במטענים פגומים, או החשודים בפגיעה, או שנחשפו ללחות, רטיבות או גשם, וזאת כדי למנוע סכנת התחשמלות או שריפה.

1. **אזהרה:** לצורך טעינת הסוללה, יש להשתמש אך ורק ביחידת אספקת המתח הניתנת להפרדה שסופקה עם המוצר.
2. מכשיר זה מכיל סוללות הניתנות להחלפה רק על-ידי אנשי מקצוע מוסמכים.

## הצגת הרכיבים

**A1 — מבט קדמי על הרובוט (כשהמכסה סגור)**

- A1-1 — Front Bumper (מגן קדמי עם לייזר קווי מובנה)
- A1-2 — Recharge Button (לחצן טעינה חוזרת)
- A1-3 — Power Button (לחצן הפעלה)
- A1-4 — LiDAR Cover (כיסוי LiDAR)
- A1-5 — Edge Sensor (חיישן קצוות)
- A1-6 — Charging Terminals (מגעי טעינה)

**A2 — מבט תחתון על הרובוט (כשהמכסה סגור)**

- A2-1 — Side Brush (מברשת צד)
- A2-2 — Anti-Entanglement Main Brush and Cover (מברשת ראשית מונעת הסתבכות וכיסוי)
- A2-3 — Omni-directional Wheel (גלגל רב־כיווני)
- A2-4 — Cliff Sensor (חיישן מצוק)
- A2-5 — Mop Pad Holder (מחזיק מטליות שטיפה)

**A3 — מבט עליון על הרובוט (מכסה פתוח)**

- A3-1 — Top Cover (מכסה עליון)
- A3-2 — Dust Box (מיכל אבק)

**A4 — מבט קדמי על תחנת הבסיס**

- A4-1 — Indicator Light (נורת חיווי)
- A4-2 — Dust Tank (מיכל אבק)
- A4-3 — Robot Docking Port (פתח עגינה לרובוט)
- A4-4 — Washboard (לוח שטיפה (ניתן להסרה))

**A5 — מבט אחורי על תחנת הבסיס**

- A5-1 — Power Cord Storage Slot (תא לאחסון כבל החשמל)

**A6 — מבט עליון על תחנת הבסיס**

- A6-1 — Clean Water Tank (מכל מים נקיים (צד קדמי))
- A6-2 — Dirty Water Tank (מכל מים מלוכלכים (צד אחורי))

**A7 — פתח עגינה**

- A7-1 — Charging Terminal (מסוף טעינה)

**A8 — רשימת אביזרים**

- A8-1 — Side Brush × 1 (מברשת צד; כבר מותקנת)
- A8-2 — Base Ramp Extension Plate × 1 (לוח הארכת רמפת בסיס)
- A8-3 — Dust Bag × 1 (שקית אבק; כבר מותקנת)
- A8-4 — Mop × 2 (מטליות שטיפה)
- A8-5 — Mop Pad Holder × 2 (מחזיקי מטליות שטיפה)

## ● B — הרכבה והכנה

### B1 — מיקום תחנת הבסיס

- יש להניח את תחנת הבסיס על משטח קשיח ומפולס, ולוודא שיש לפחות 8 ס"מ (in 3.15) של מקום פנוי בכל אחד מהצדדים, וכן שטח פנוי של לפחות 150 ס"מ (in 59.06) מלפנים.
- יש לחבר את כבל החשמל לשקע, ולסדר עודפי חוט בתוך חריץ הניתוב שבגב התחנה כדי שלא יפריעו לפעולת הרובוט.

#### הערה:

- יש להימנע מאור שמש ישיר.
- אין לכסות את אזור שידור האותות של תחנת הבסיס במדבקות או בחפצים אחרים.
- אין להניח את תחנת הבסיס על משטחים רכים, כגון שטיחים.
- יש לוודא שאזור הטעינה יבש.

### B2 — מילוי והרקה

- להוספת מים נקיים: שלפו את מיכל המים הנקיים הקדמי, החזיקו את התפס שבצד שמאל של מכסה המיכל, פתחו את המכסה, מלאו במים נקיים, והחזירו את המיכל למקומו בתחנת הבסיס.
- לרוקן מים מלוכלכים: שלפו את מיכל המים המלוכלכים האחורי, פתחו את המכסה, ושפכו החוצה את המים המלוכלכים.

#### הערה:

אין להוסיף למיכלי המים אבקת כביסה, סבון כביסה, חומרי ניקוי שאינם מאושרים על-ידי דירמה, חומרי חיטוי, סבון ידיים, נוזלים שמנוניים בלתי מזוהים או חומרים חומציים/בסיסיים, וזאת כדי למנוע נזק לא צפוי.

### B3 — התקנת מחזיק מטליות השטיפה

- תחילה הצמידו היטב את מטליות השטיפה למחזיקי המטליות.
- יישרו את מרכז המחזיק עם המטלית המותקנת, ולאחר מכן חברו אותו ליחידה הראשית.

### B4 — הכנת הסביבה

לפני תחילת הניקוי, סדרו את הסביבה: סלקו כבלים מפוזרים, חפצים קשים או חדים (כגון מסמרים וזכוכית) ופסולת אחרת מהרצפה, והרחיקו פריטים קלים לנפילה, שבירים, יקרי ערך או מסוכנים. פעולה זו מסייעת למנוע הסתבכות, חסימה, גרירה או הפלת חפצים על-ידי הרובוט, אשר עלולים לגרום נזק לאדם או לרכוש.

יש להימנע משימוש בסביבה שיש בה מדרגות (אם בכל זאת — יש להתקין מעקה הגנה).

**הפעלה / כיבוי וטעינה**

C1 — חברו את אספקת המתח לתחנת הבסיס, לחצו והחזיקו את לחצן  $\odot$  למשך 3 שניות להפעלה. המתניו עד שנורת ההפעלה תידלק באופן קבוע, ואז עגנו את הרובוט בתחנת הבסיס לטעינה כפי שמוצג באיור. לשימוש יומיומי נוח, מומלץ לשמור את הרובוט במצב טעון. כאשר הרובוט פועל, לחצו והחזיקו את לחצן  $\odot$  למשך 3 שניות לכיבוי.

**הערה:**

1. בעת הצבה ידנית של הרובוט בתחנת הבסיס, ודאו שמסופי הטעינה פונים פנימה.
2. לפני הניקוי הראשון, ודאו שסוללת הרובוט טעונה במלואה (100%).
3. לשימוש הראשון, הציבו את הרובוט ידנית בתחנת הבסיס; הרובוט יידלק אוטומטית.

**הגדרת רשת**

C2 — הורידו והתקינו את אפליקציית Xiaomi Home באמצעות סריקת ה־QR המופיע על גוף המכשיר.

**C3 — שיוך אפליקציית Xiaomi Home**

פתחו את אפליקציית Xiaomi Home, הקישו על סמל ה־"⊕" בפניה הימנית העליונה ובחרו "סריקה". סרקו שוב את ה־QR שעל גוף המכשיר כדי להשלים את השיוך.

הערה: כדי להבטיח הצלחה, אפשרו לאפליקציה הרשאות עבור Bluetooth, Wi-Fi ומיקום, כפי שתדרשו.

**C4 — המכשיר נכנס למצב הגדרת רשת**

לאחר הפעלת המכשיר, לחצו והחזיקו את  $\odot$  +  $\triangle$  למשך 3 שניות. כשתשמעו את ההודעה הקולית "Network configuration started" — המכשיר ייכנס למצב הגדרת רשת.

**C5 — הגדרת רשת המכשיר**

הזינו את שם רשת ה־Wi-Fi הביתית והסיסמה. עקבו אחר ההוראות שעל מסך הטלפון להשלמת ההגדרה.

**הערה**

התחברו ידנית לרשת Wi-Fi שמתחילה ב־"deerma-vacuum" (מכשירי Android בדרך כלל מתחברים אוטומטית).

אם הרשת אינה גלויה — רעננו את הרשימה כמה פעמים.

לאחר ההתחברות, ייתכן שהטלפון יאבד גישה לאינטרנט. אם יוצעה החלפת Wi-Fi — בחרו לא להחליף.

## ● C — אופן השימוש

כאשר האפליקציה תבקש להצטרף לרשת — בחרו "Allow" או "Agree".  
לאחר שהטלפון מחובר לרשת ה־Wi-Fi הביתית, המשיכו בתהליך הגדרת הרשת של המכשיר.  
נתמכות רק רשתות Wi-Fi ב־2.4GHz.

### סיום הגדרת הרשת

לאחר הצלחת ההגדרה תוכלו לערוך את שם המוצר ואת מידע מיקום ההתקן.

### הערה:

1. אפליקציית Mi Home תומכת ב־iOS 13.0 או Android 8.0 ומעלה. ניתן לבדוק את גרסת המערכת ב"הגדרות" – אודות הטלפון.
2. דגם זה אינו תומך בנתבים שמשתמשים בהצפנת WEP.
3. שם הרשת והסיסמה אינם יכולים להכיל תווים סיניים או רווחים.
4. במהלך ההגדרה, על שואב הרובוט להשתמש ברשת אלחוטית. לאחר שההגדרה הושלמה, ניתן להשתמש באפליקציית Xiaomi Home לשליטה מרחוק ברובוט בסביבת רשת אלחוטית/סלולרית.
5. אנא עיינו בגרסה העדכנית ביותר של הנחיות ההפעלה לקבלת הדרכה מדויקת.

### עצירה / חזרה לפעולה

בזמן שהרובוט עובד, לחיצה קצרה על כל אחד מהלחצנים שעל גופו תעצור את פעולתו. כשהרובוט עצור — לחיצה קצרה על לחצן "Δ" תחזיר אותו לפעולה.

### טעינה חוזרת

כשהרובוט פועל, לחיצה קצרה על לחצן "Δ" שעל הרובוט תגרום לו לחזור ממיקומו הנוכחי לתחנת הבסיס לטעינה חוזרת.

## ● C — אופן השימוש

### נעילת ילדים (Child Lock)

ניתן להפעיל את פונקציית נעילת הילדים על-ידי לחיצה ממושכת על לחצן "Δ" שעל הרובוט למשך 3 שניות, או באמצעות האפליקציה. הרובוט ישמיע הודעה קולית המאשרת שהנעילה הופעלה. לאחר ההפעלה, הלחצנים על הרובוט ועל תחנת הבסיס יפסיקו להגיב, וניתן יהיה לבצע פעולות רק דרך האפליקציה — כדי למנוע לחיצה לא מכוונת על-ידי חיות מחמד או ילדים. לכיבוי הנעילה — לחצו והחזיקו שוב את לחצן "Δ" למשך 3 שניות, או כבו אותה דרך הגדרות "More" באפליקציה. לאחר הכיבוי, הרובוט ישמיע הודעה קולית המאשרת שנעילת הילדים כובתה.

### הוראות לחצנים

לחצן	פעולה	פונקציה
⏻	לחיצה ארוכה למשך 3 שניות	הפעלה / כיבוי
	לחיצה קצרה אחת	התחל ניקוי
Δ	כשהרובוט במצב המתנה מחוץ לתחנה — לחיצה קצרה אחת	התחל טעינה חוזרת
	כשהרובוט בתוך התחנה — לחיצה קצרה אחת	התחל איסוף אבק
	כשהרובוט בתוך התחנה — לחיצה קצרה כפולה	התחל ניקוי המגב
	כשהרובוט במצב המתנה מחוץ לתחנה — לחיצה קצרה כפולה	התחל ניקוי נקודתי
	לחיצה ארוכה למשך 3 שניות	הפעל / כבה את נעילת הילדים
	לחיצה ארוכה למשך 15 שניות	כיבוי כפוי בחומרה
Δ + ⏻	לחיצה ארוכה למשך 3 שניות	כניסה למצב הגדרת רשת
	לחיצה ארוכה למשך 7 שניות	שחזור הגדרות יצרן

אם הלחצנים אינם מגיבים או שלא ניתן לכבות את הרובוט — נסו איפוס לברירת המחדל: לחצו והחזיקו את "⏻ + Δ" בזמנית למשך 7 שניות.

## הסבר על הנוריות

סוג נורית	אפקט	הסבר
נורית חיווי בלחצן ט + ◊	כבויה	כיבוי / שינה / נא לא להפריע
	ירוק עולה בהדרגה	הפעלה
	ירוק קבוע	מצב תקין
	ירוק "נושם"	מציאת מיקום / טעינה / ייבוש
	אדום קבוע	סוללה חלשה
	אדום מהבהב	תקלה
	אדום מהבהב מהר	כניסה למצב הגדרת רשת
	אדום מהבהב לאט	מתחבר לרשת
נורית חיווי של תחנת הבסיס	אדום קבוע	חיבור לרשת הצליח
	כבויה	כיבוי / שינה / נא לא להפריע
	ירוק עולה בהדרגה	הפעלה
	ירוק קבוע	מצב תקין

## ניקוי המגב

כדי להבטיח יעילות שטיפה, הרובוט מוגדר לחזור לתחנת הבסיס לניקוי המגב כל 10 דקות במהלך השטיפה. ניתן גם להגדיר ידנית את תדירות ניקוי המגב באפליקציה לפי הצורך. לאחר שהרובוט מסיים את משימת השטיפה וחוזר לבסיס, הוא ינקה את המגב גם אוטומטית (פעולה זו אורכת זמן רב יותר).

## ייבוש המגב

לאחר שהרובוט מסיים את משימת השטיפה וחוזר לתחנת הבסיס, הוא יבצע אוטומטית ייבוש של המגב (ברירת המחדל: ייבוש באוויר חם, ניתן לשינוי באפליקציה). ניתן גם להפעיל/לעצור את ייבוש המגב ידנית באפליקציה.

## איסוף אבק

במהלך משימת הניקוי או לאחריה, הרובוט יחזור לתחנת הבסיס לביצוע איסוף אבק אוטומטי. באפליקציה ניתן להפעיל איסוף אבק ידנית; בהגדרות תחנת הבסיס ניתן גם לכוון את תדירות איסוף האבק. אנא ודאו ששקית האבק בתחנת הבסיס מותקנת כראוי ואינה מלאה.

## ● C — אופן השימוש

### הערה:

1. אין להוציא את הרובוט בכוח במהלך תהליך ניקוי המגב.
2. אין להזיז את תחנת הבסיס לאחר שהרובוט החל את הניקוי.
3. כדי להבטיח יעילות ניקוי, מומלץ שבשימוש הראשון הרובוט יתחיל את המסלול מתחנת הבסיס.

## ● D — תחזוקה וטיפול

כדי לשמר את המכשיר במצבו הטוב ביותר, אנא קיימו את התחזוקה והחליפו רכיבים בתדירויות הבאות:

**הערה:** לפני תחילת התחזוקה — כבו את הרובוט ונתקו את תחנת העגינה.

רכיב	תדירות ניקוי	תדירות החלפה
תחנת בסיס	כל 1-2 שבועות	—
מברשת ראשית (גליל)	כל 2 שבועות	6-12 חודשים
מברשת צד	כל 2 שבועות	3-6 חודשים
מיכל אבק	לפי הצורך	—
מסנן מיכל האבק	כל 2 שבועות	3-6 חודשים
מטלית שטיפה (מגב)	—	1-3 חודשים
גלגל רב־כיווני	חודשי	—
חיישנים	חודשי	—
שקית אבק	—	כ־3-4 חודשים (או לפי הצורך)

### D1 — ניקוי מיכל האבק והמסנן

1. פתחו את המכסה העליון של הרובוט, לחצו על לחצן השחרור של מיכל האבק כדי להוציאו, הסירו את מסנן המיכל מהתפס ורוקנו את האבק שבמיכל.
2. את מסנן המיכל ניתן לשטוף במים. לפני החזרתו למיכל יש לייבשו לחלוטין.
3. כדי להבטיח את יעילות הסינון, מומלץ לנקות ולהחליף את המסנן באופן סדיר.

## ● D — תחזוקה וטיפול

### D2 — ניקוי המברשת הראשית (גליל)

1. לחצו על לחצני השחרור של הכיסוי משמאל ומימין בתחתית, והרימו כדי להסיר את הכיסויים.
2. אחזו בידי המברשת בצד שמאל, הרימו והוציאו את המברשת.
3. השתמשו בכלים מתאימים כדי לנקות שערות וחוטמים שהסתבכו במברשת. לאחר מכן נקו במטלית רכה את גליל המברשת ואת הכיסויים.
4. שטפו את המברשת במים, ייבשו אותה היטב, והתקינו אותה מחדש בתוך הרובוט.

### D3 — ניקוי החיישנים

1. נגבו את חלון ההעברה של הלייזר הקווי.
2. נגבו את חיישן המצוק.
3. נגבו את חיישן הקצה.

### D4 — ניקוי תחנת הבסיס

1. משכו כלפי מעלה את לוח הניקוי של תחנת הבסיס.
2. שטפו את לוח השטיפה במים, ייבשו אותו, והחזירו אותו למקומו בתחנה.

### D5 — ניקוי גלגלי ההנעה

סובבו את הגלגלים קדימה ואחורה כדי לסלק חפצים זרים, ולאחר מכן נגבו במטלית רכה.

### D6 — ניקוי מברשת הצד

הוציאו את הבורג, הסירו את מברשת הצד, ונקו את האבק בעזרת כלים מתאימים.

### D7 — החלפת שקית האבק

1. הסירו את מכסה מיכל האבק.
2. משכו החוצה כדי להוציא את שקית האבק.
3. נקו את אזור תיבת האבק במטלית יבשה ורכה.
4. התקינו שקית אבק חדשה. כסו את מכסה מיכל האבק.

#### הערה:

תזכורת: כותנת הסינון השחורה שבצד שמאל של שקית האבק היא חלק מהמסנן — אין להסירה או להשליכה.

## הרובוט

פריט	פרמטרים
שם	Robot Vacuum & Mop Combo
דגם	DEM-X80 Ultra
ממדים	mm 97 × 350 × 350
הספק נקוב	W 50
מתח נקוב	V 14.4
מתח טעינה	V 20
זרם טעינה	A 1
קיבולת סוללה	mAh 5200
חיבור אלחוטי	Wi-Fi IEEE 802.11b/g/n 2.4 GHz
משקל נטו	kg 3.7

## תחנת הבסיס

דגם	DEM-X80JZ
ממדים	mm 427 × 457 × 350
כניסה נקובה	V~ 50-60 Hz 220-240
יציאה נקובה	V ~ 1 A 20
הספק נקוב	W 600
הספק אוויר חם	W 80
משקל נטו	kg 7.5

תקלה	סיבות	פתרון
הרובוט אינו מצליח להיטען	מגע לקוי בין הרובוט לבין מסופי הטעינה	הציבו את הרובוט ישירות מול תחנת הבסיס ולחצו על לחצן הטעינה החוזרת
	מגע לקוי בין הרובוט לבין מסופי הטעינה	דחפו את הרובוט ידנית לאחור לתוך תחנת הבסיס עד שתשמעו את ההודעה הקולית "Charging started"
הרובוט אינו חוזר לתחנת הבסיס	מיקום לא תקין של תחנת הבסיס	לפרטים, עיינו בסעיף "מיקום תחנת הבסיס" במדריך
הרובוט תקוע	הרובוט הסתבך בכבלים או בפסולת על הרצפה	סלקו כבלים ופסולת מפוזרת מהרצפה
	מברשת הצד או המברשת הראשית נחסמו ומונעות תנועה	הוציאו חפצים תקועים במברשת הראשית או במברשת הצד, הציבו את הרובוט על קרקע מפולסת והפעילו אותו מחדש
	הרובוט נחסם על ידי מכשולים	סלקו את המכשולים, או הגדירו אזורים מוגבלים מותאמים אישית באפליקציה
חוזר לטעינה או עוצר באמצע הניקוי לפני סיום	סוללה חלשה	שלחו את הרובוט חזרה לתחנה לטעינה
		הפעילו את "המשך ניקוי" – הרובוט ימשיך אוטומטית את הניקוי שלא הושלם, לאחר שיהיה טעון די הצורך
אינו מתחיל ניקוי בזמן שתוזמן	לוח זמני הניקוי בוטל באפליקציה	אפסו את לוח הזמנים באפליקציה
	הרובוט נמצא במצב "Do Not Disturb"	כבו את מצב "Do Not Disturb" או שנו את הזמנים שלו
הרובוט תלוי באוויר	גלגל הנעה ימני/שמאלי תלוי באוויר	הציבו את הרובוט על קרקע מפולסת והפעילו אותו מחדש
הרובוט נע אחורה ללא הפסקה	מודול הניווט LiDAR חסום	הקישו בעדינות על כיסוי ה־LiDAR כדי להזיז גופים זרים
	זוהו מכשולים בנתיב הרובוט	סלקו מיד את כל המכשולים
	המגן הקדמי תקוע	לאחר שסילקתם את המכשולים – הקישו בעדינות על המגן הקדמי
	חיישני נגד הנפילה מכוסים באבק	נקו את עדשת חיישני נגד הנפילה מהאבק שעליהם

## פתרון תקלות

תקלה	פתרון
אנא ודאו שחיישן ה־LiDAR אינו חסום לפני ההפעלה	חיישן ה־LiDAR חסום או מוסתר. אנא סלקו את החסימה. אם לא ניתן לסלק — העבירו את היחידה הראשית למיקום אחר ואתחלו.
נגבו את חיישני המצוק והעבירו את המכשיר למיקום חדש לאתחול	היחידה הראשית מושעת. העבירו אותה למיקום אחר ואתחלו. ייתכן שגם חיישני המצוק מלוכלכים — אנא נקו אותם.
בדקו והסירו חסימות מחיישני ההתנגשות	"חיישן ההתנגשות תקוע. הקישו עליו מספר פעמים בעדינות כדי לשחרר חסימות. אם לא נמצאו חסימות — העבירו את המכשיר למיקום אחר ואתחלו."
הציבו את היחידה הראשית על קרקע מפולסת לפני האתחול	הגלגלים תלויים באוויר. העבירו את היחידה הראשית למיקום אחר לאתחול.
סלקו מכושלים סביב היחידה הראשית ונסו שוב	היחידה הראשית עלולה להיות תקועה או נצמדה. אנא פנו את הסביבה ונסו שוב.
מיכל האבק לא מותקן	התקינו מחדש את מיכל האבק והמסנן, ודאו שהם מותקנים כהלכה.
מים נקיים בלתי מספיקים, או שמיכל המים הנקיים לא מותקן	הוציאו את מיכל המים הנקיים, מלאו אותו במים ביסודיות, התקינו אותו מחדש וודאו שהוא יושב כראוי.
מיכל המים המלוכלכים מלא או לא מותקן	הוציאו את מיכל המים המלוכלכים, רוקנו את כל הפסולת הנוזלית, התקינו אותו מחדש וודאו שהוא יושב כראוי.
שקית האבק אינה מותקנת	התקינו מחדש את שקית האבק וודאו שהיא יושבת כראוי.
מגש שטיפת המגב מלא או לא מותקן	1. הוציאו ונקו את מסנן המגש משערות / לכלוך שהצטברו ואז התקינו מחדש. 2. בדקו אם יש חסימה בכניסת המים של המגש. 3. ודאו שמכסה מיכל המים המלוכלכים סגור היטב. 4. ודאו שמיכל המים המלוכלכים מותקן כראוי.
הטעינה החוזרת נכשלה — אנא החזירו את היחידה הראשית לתחנת הבסיס	היחידה הראשית אינה מזהה את תחנת הבסיס. אנא החזירו אותה לתחנה לטעינה.
סוללה חלשה. אנא טענו.	הספק לא מספיק להפעלה. אנא החזירו לתחנה לטעינה.
הערות כלליות	1. עיינו בהתראות באפליקציה לקבלת פתרונות נוספים. 2. לבעיות שלא נפתרו — צרו קשר עם מרכז שירות מקומי.

## שירות אחריות

### כרטיס אחריות

תודה שרכשתם את שואב הרובוט החכם של דירמה (Deerma). כדי להבטיח את זכויותיכם הצרכניות והעסקיות, מרכז שירות הלקוחות שלנו מתחייב לספק שירות סטנדרטי בכל פעם שתזדקקו.

דגם: _____		
תקופת אחריות	תאריך	פרטים
צרכן		שם: _____
		כתובת: _____
חנות	חותמת	שם: _____
		כתובת: _____

1. אנא שמרו את כרטיס האחריות בקפידה.
2. בעת הגשת בקשה לתיקון מוצר — אנא מלאו את מסמך הגשת הבקשה במלואו, באופן מסודר וקריא.
3. בעת הגשת בקשה לשירות לאחר המכירה — אנא הציגו את כרטיס האחריות ואת פרטי הרכישה (אם המוצר נרכש באינטרנט — צרפו את מספר החשבון שאיתו בוצעה הרכישה).

### תקופת אחריות

תקופת אחריות	רכיב
שנה אחת	גוף ראשי
6 חודשים	מכלול הסוללה
6 חודשים	בסיס טעינה וכבל מתח
לא מכוסה באחריות	פרטים מתכלים: מברשת ראשית, כיסוי המברשת הראשית, מסנן, מברשת ניקוי, מטליות שטיפה, מברשות צד וכד'

## ● שירות אחריות

### תקנות שאינן באחריות

- שירות האחריות לעיל חל על מקרה של שימוש רגיל במוצר. הוא אינו חל על מקרה שבו המוצר ניזוק עקב גורם אנושי או כל סיבה המפורטת להלן.
1. המוצר ניזוק עקב רשלנות, שימוש לא נכון או מקרה אסון (כגון מגע עם מזון נוזלי, מים, ניפוץ עקב כוח חיצוני, או שריטות / נזק מחפצים חיצוניים);
2. המוצר ניזוק עקב פירוק, תיקון או שיפוץ ללא הרשאה (כגון שינוי צבע ללא הרשאה);
3. המוצר ניזוק עקב שימוש באביזר לא תקין, הובלה לא תקינה או כל תאונה אחרת;
4. למוצר אין כרטיס אחריות (אלא אם ניתן להוכיח שהמוצר נמצא בתוך תקופת האחריות שלו), או שתקופת האחריות שלו פגה;
5. תוכן כרטיס האחריות שונה או אינו זהה למסומן על המוצר;
6. המוצר ניזוק עקב כוח עליון.

### כללי שירות האחריות

1. אם למוצר יש בעיית איכות, ללא נזק שנגרם בידי אדם וללא פירוק, ניתן להחליפו בתוך 7 ימים מתאריך הרכישה בחנות שבה הוא נרכש.
2. בתקופת האחריות, ניתן לתקן את המוצר ללא חיוב.
3. במקרים הבאים, לא נספק תיקון חינם:
  - עם זאת – תיקון בתשלום וחייב על אביזרים בשימוש ועל עבודה:**
  - א. המוצר ניזוק עקב גורם אנושי כלשהו, כגון שימוש שלא בתנאי ההפעלה הרגילים, או אי־ציות למדריך זה.
  - ב. המוצר ניזוק עקב פירוק לא מורשה, תיקון או שיפוץ על־ידי הצרכן, או תיקון שאינו במחלקת התיקון שלנו.
  - ג. המוצר ניזוק עקב כוח עליון (כגון שריפה, רעידת אדמה, מכת ברק).
  - ד. הצרכן אינו יכול להציג את כרטיס האחריות (או הוכחת רכישה אחרת), או שלא ניתן לאמת את פרטי המשתמש.
  - ה. לא ניתן לאמת את תאריך הרכישה של המוצר.

## שימו לב

כל המוצרים הנושאים את הסמל הזה הם פסולת ציוד חשמלי ואלקטרוני (WEEE), כהגדרתם בדירקטיבה האירופית EU/2012/19.

אין לערבב פסולת זו עם פסולת ביתית רגילה. במקום זאת, יש להגן על בריאות האדם ועל הסביבה על-ידי מסירת ציוד הפסולת לנקודת איסוף ייעודית למחזור ציוד חשמלי ואלקטרוני, אשר נקבעה בידי הממשלה או בידי הרשויות המקומיות. סילוק נכון ומחזור יסייעו במניעת השלכות שליליות אפשריות על הסביבה ועל בריאות האדם. אנא צרו קשר עם המתקין או עם הרשויות המקומיות לקבלת מידע נוסף על מיקום נקודות האיסוף ועל תנאי השירות שלהן.



.Guangdong Deerma Health Technology Co., Ltd  
 ,Add: No. 9 Chuangsheng Road, Xincun Village, Beijiao Town  
 Shunde District, Foshan City, Guangdong Province, China  
 Made in China

## הוראות בטיחות חשובות

**בזמן השימוש במוצר יש למלא אחר ההוראות בטיחות בסיסיות כולל ההנחיות שלהלן: קראו את כל ההוראות לפני השימוש במוצר.**

### אזהרה – להפחתת סכנת התלקחות, התחשמלות או פגיעה:

1. השתמשו במכשיר לשימוש שלו הוא נועד.
2. להגנה מפני סכנת התחשמלות, אל תטבלו את חלקי המכשיר במים או בנוזלים אחרים.
3. לעולם אל תמשכו את כבל אספקת החשמל / ספק הכוח לניתוק המכשיר מהשקע; אחזו את התקע ונתקו אותו.
4. אל תאפשרו לתקע לגעת במשטחים חמים.
5. אל תעבירו את המכשיר על הכבל.
6. אל תפעילו את המכשיר עם כבל או תקע פגום, או אם המכשיר או אחד מחלקיו נפל או ניזוק. למניעת סכנת התחשמלות, אל תפרקו ואל תנסו לתקן את המוצר. הפנו את המכשיר לבדיקה ותיקון. תיקון או הרכבה לא נכונים יכולים לגרום להתחשמלות או לפגיעה באנשים בזמן השימוש במוצר.
7. יש להשגיח בהקפדה בזמן שמשתמשים במכשיר ליד ילדים. אל תשאירו את המכשיר ללא השגחה.
8. שמרו על שיער, בגדים, אצבעות ואברי הגוף הרחק מהפתחים והחלקים הנעים.
9. אל תשאבו נוזלים דליקים כמו דלק, ואל תשתמשו באזורים בהם הם נמצאים.
10. אל תשאבו חפצים דולקים או מעשנים, כמו סיגריות, גפרורים או אפר חם.
11. נקטו בזהירות יתרה בזמן ניקוי מדרגות.
12. אל תשתמשו במוצר ללא מסננים.
13. מכשיר זה נועד לשימוש ביתי בלבד. מלאו אחר ההוראות ההפעלה שבחוברת ההוראות זו.
14. אל תאפשרו לשחק עם המכשיר. יש לשים לב במיוחד בזמן השימוש ליד ילדים וחיות מחמד.
15. השתמשו אך ורק על פי המתואר בחוברת זו. השתמשו אך ורק באביזרים המומלצים על ידי היצרן.
16. הרחיקו את המכשיר ממשטחים חמים.
17. אל תנתקו את המכשיר מהחשמל על ידי משיכת הכבל. לניתוק, אחזו את התקע ולא את הכבל.
18. אל תגעו בתקע או במוצר בידיים רטובות.
19. אל תכניסו חפצים לתוך הפתחים. אל תשתמשו במכשיר אם אחד הפתחים חסום. שמרו על הפתחים נקיים מאבק, מוך, שיער או כל דבר העלול לחסום את זרימת האוויר.
20. אחסנו את המכשיר בתוך הבית, במקום קריר ויבש.
21. אל תטבלו את המוצר במים או בנוזלים אחרים.
22. שמרו והרחיקו את האביזרים והפתחים האחרים הרחק מהפנים והגוף שלכם.
23. אם פתיל הזינה ניזוק, כדי להימנע מסכנה, החלפתו תיעשה ע"י סוכן השירות שלו או על ידי אדם מוסמך אחר.
24. ההוראות מציינות כי מכשירים לא נועדו להיות מופעלים באמצעות מערכת נפרדת של שלט רחוק או טיימר חיצוני.
25. לאחר השימוש וטרם הניקוי, הוציאו את תקע החשמל.
26. מכשיר זה אינו מיועד לשימוש על ידי אנשים (כולל ילדים) עם יכולות פיזיות, חושיות או שכליות מופחתות, או עם העדר ניסיון וידע. אלא אם הם תחת פיקוח או שקיבלו הנחיות לשימוש במכשיר על ידי האדם האחראי לבטיחותם. ילדים צריכים להיות תחת השגחה, כדי להבטיח, שהם לא משחקים עם המכשיר.

## במידה והמוצר נטען מרשת החשמל – הוראות בטיחות והפעלה לטעינת המוצר:

1. לשם טעינת המוצר חבר את ספק הכוח לרשת החשמל ולמוצר.
2. לשם טעינה ראשונית חבר והטען את המוצר למשך 12 שעות ברציפות.
3. לביצוע טעינה נוספת חבר את המוצר למשך 5 עד 6 שעות לטעינה מלאה.
4. אין להשאיר את המוצר מחובר לרשת החשמל לאחר שהסוללה התמלאה.
5. חייבים להסיר את הסוללה מהמכשיר לפני השלכתו.
6. חייבים לנתק את המכשיר ממקור הזינה הראשי בעת הסרת הסוללה.
7. זהירות סכנה! החלפה שגויה עלולה לגרום לפיצוץ, יש להחליף אך ורק בסוללה דומה או שקולה. אין לחשוף את הסוללה או מארז הסוללה לחום גבוה כגון אור שמש, אש וכדומה.
8. אין להשליך את הסוללה לאשפה אלא במתקני מחזור המיועדים לכך.

## הוראות בטיחות לשימוש במטען / ספק כוח:

1. יש לפעול ע"פ כללי הבטיחות הבאים בעת שימוש במטענים וספקי כוח.
2. ודא שלמות ותקינות כבל החשמל והתקע.
3. אין להכניס או להוציא את התקע מרשת החשמל בידיים רטובות.
4. אין לפתוח את המטען. במקרה של בעיה כלשהי, יש לפנות למעבדת השירות הקרובה.
5. יש להרחיק את המטען מנזלים.
6. במקרה של ריח מוזר או רעשים שמקורם במטען, יש לנתקו מיידית מרשת החשמל ולפנות למעבדת שירות.
7. המטען מיועד לשימוש בתוך מבנה בלבד; לא לשימוש חיצוני ולא לשימוש בסביבה לחה.
8. לפני ניקוי המטען יש לנתקו מרשת החשמל.